

スチールパーティション

SP-71

*simple and
performance*

Steel partition catalogue

スチールパーティション
SP-71



表面がフラットでシンプルなデザインに不燃性・遮音性を備えたパーティションです。
オフィスの様々な空間づくりをサポートします。

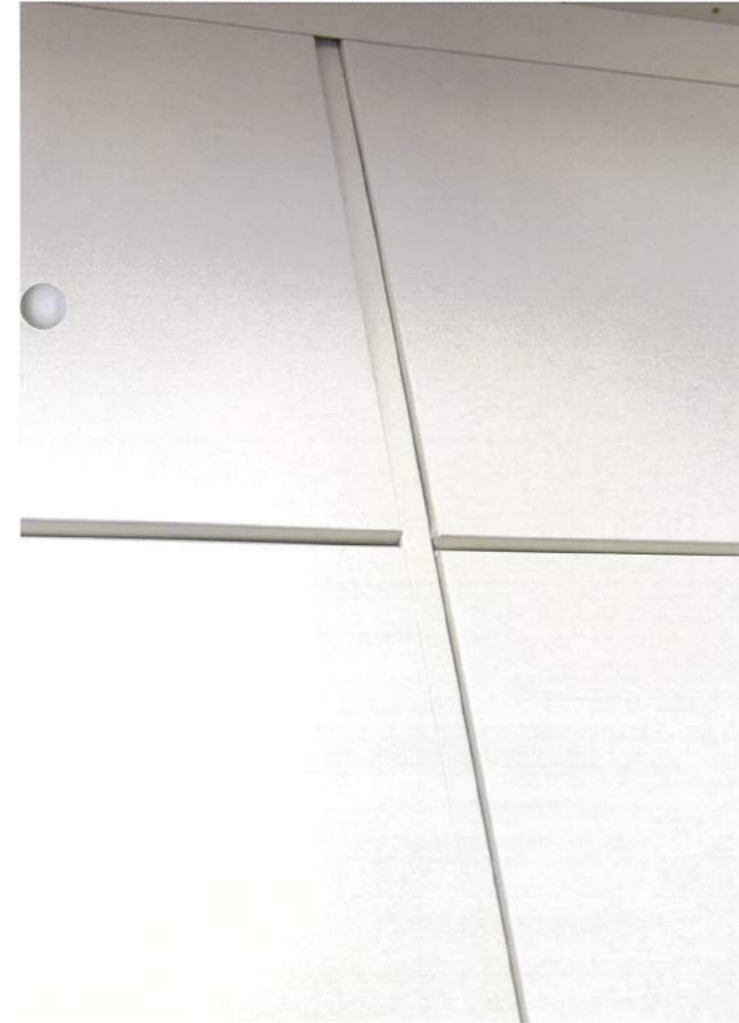

Contents

納入事例	1
ドアオプション・ガラス・ カラーバリエーション	5
タイプ別バリエーション	6
パネル詳細図・ドア詳細図	8
仕様一覧・機能	13



※コーナー部分





ドアオプション



■ロック(レバーハンドル)

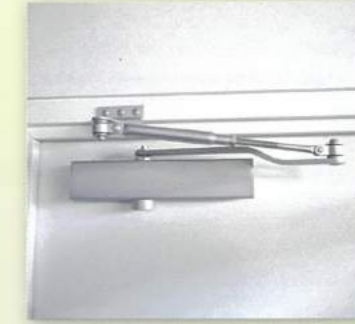

■ドアクローザー



■床付戸当



■電気錠



■通電金具

※電気工事別途

ガラスタイプ



■トーマイ



■型ガラス



■フォグラス

カラーバリエーション

○パネル

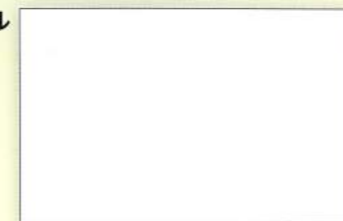

■ホワイト(N-501)

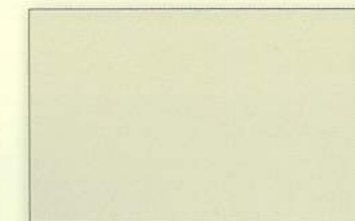

■アイボリー(Y-100)



■ブラック(LM4)

○巾木



■ホワイト



■ブラック

※パネル ブラック(LM4)は900巾のみとなります。

P・P

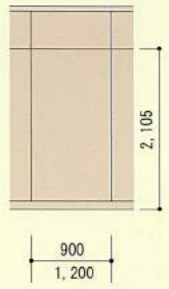

P・G・P

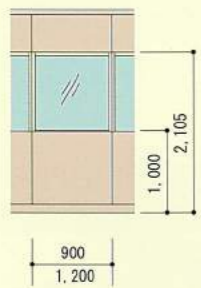

G・G

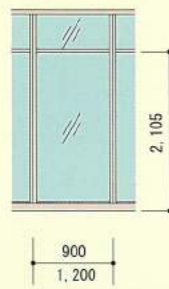

G・G・G・G

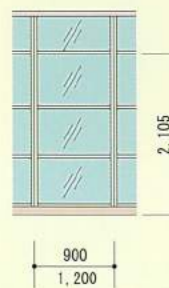

P・G

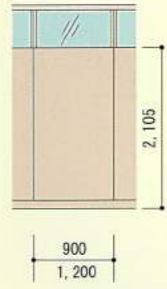

P・G・G

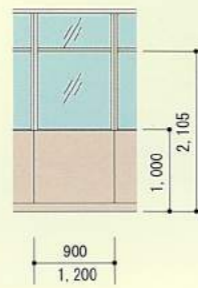

G

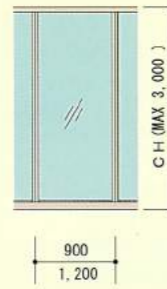

ガラス連装

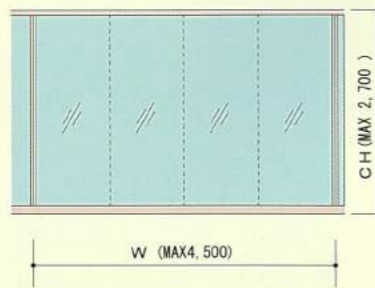

P・O

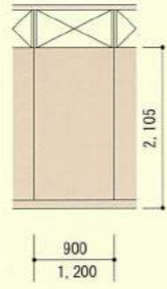

P・GL

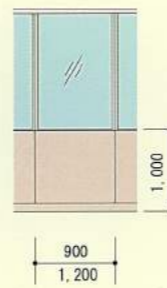

P・P・P・P

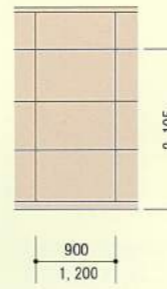

P・D

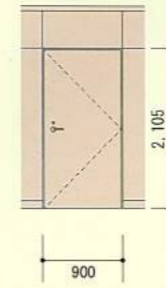

P・DD

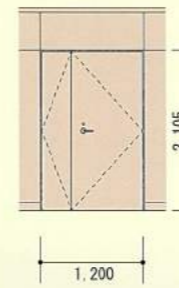

P・WD

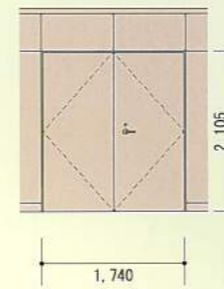

引戸(片引)

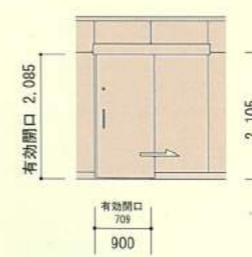

G・D(スリット窓)

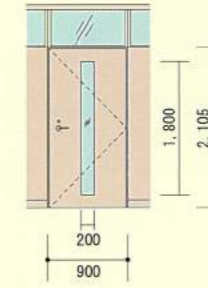

G・DD

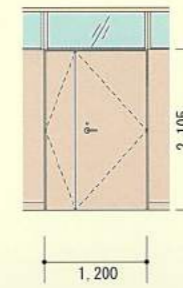

G・WD

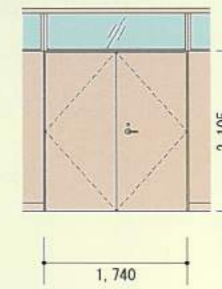

引戸(引分)

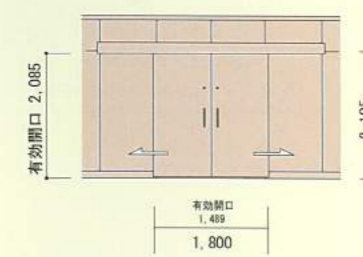

O・D(大窓)

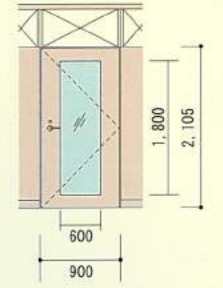

O・DD

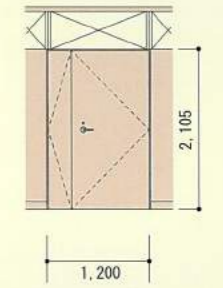

O・WD

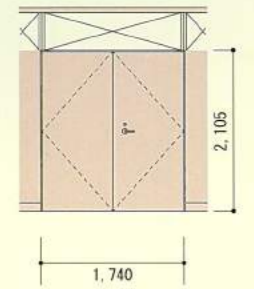

SP-71

パネル断面詳細図

パネル 横断面図

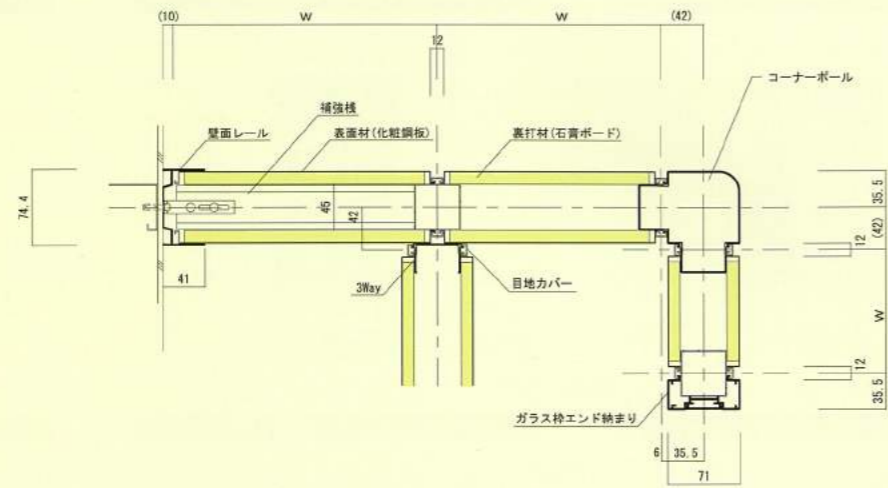

P・P

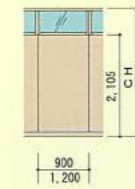

P・G

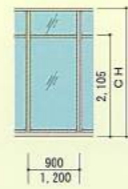

G・G

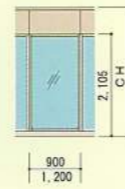

G・P

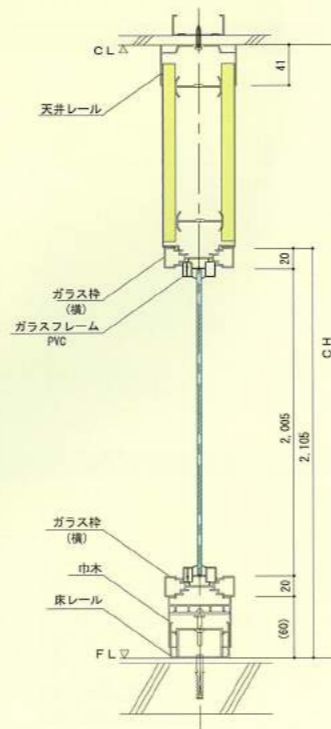
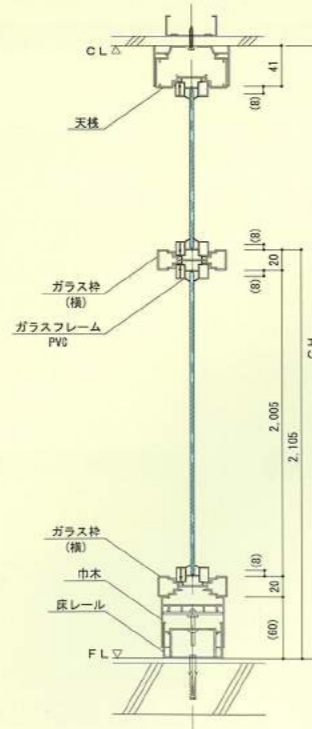
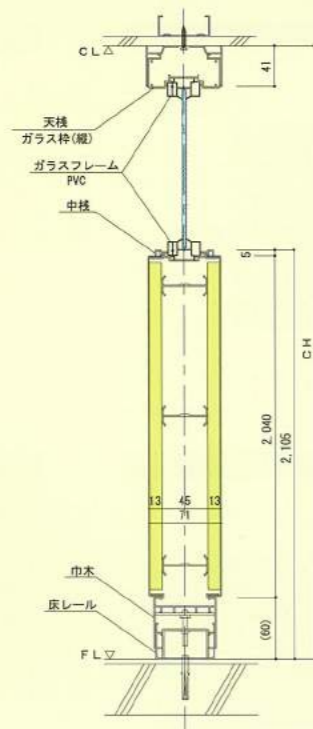
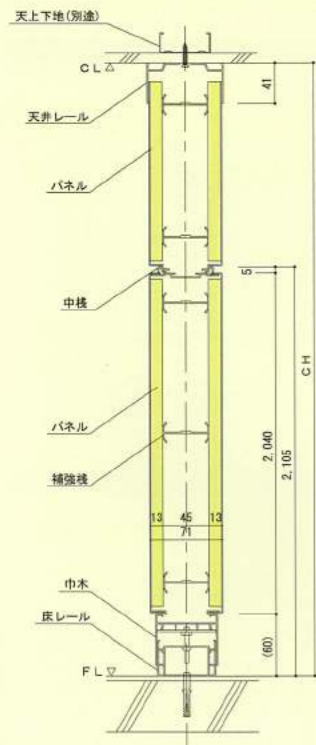

ガラス 横断面図

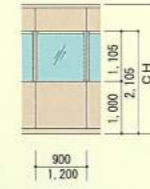
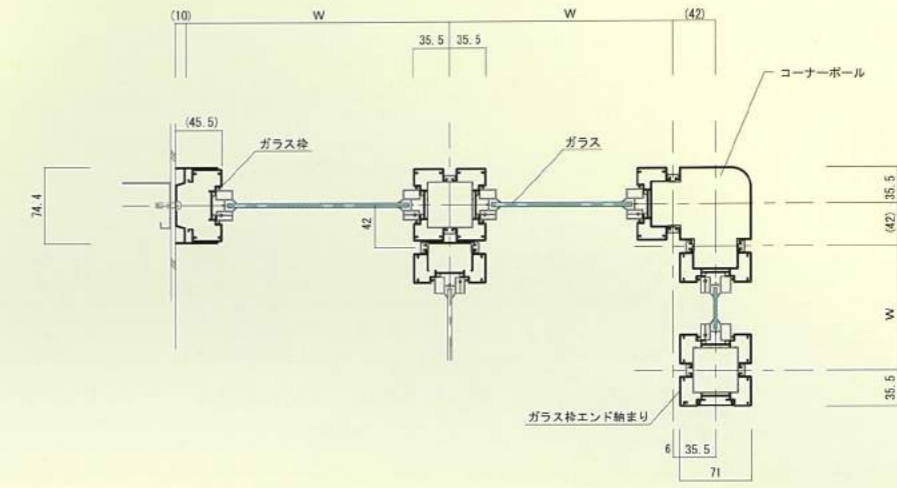

P・G・P

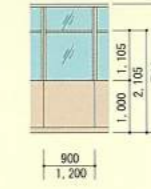

P・G・G

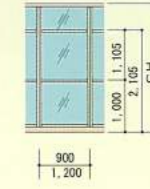

G・G・G

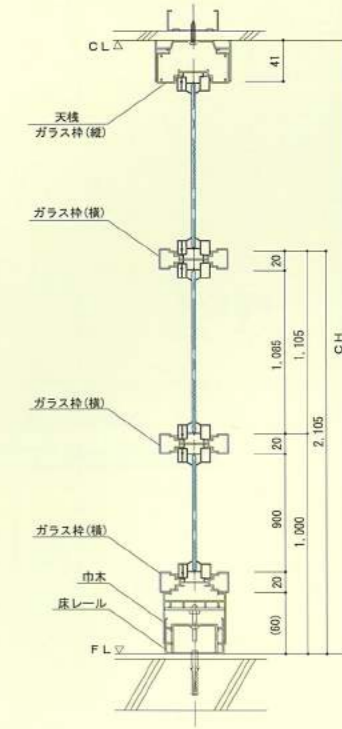
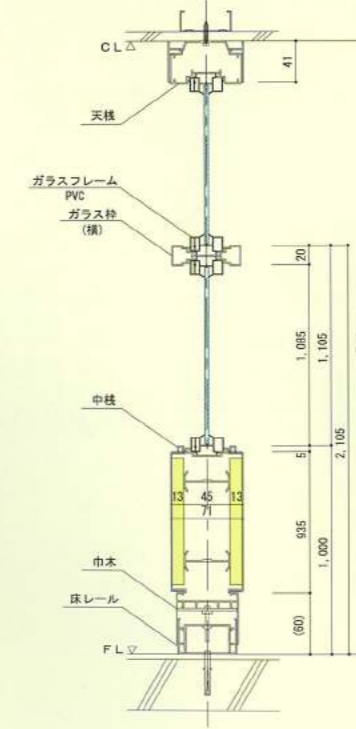
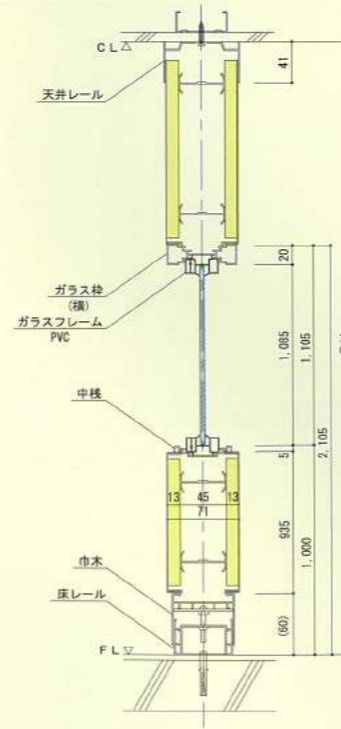

SP-71

ドア断面詳細図

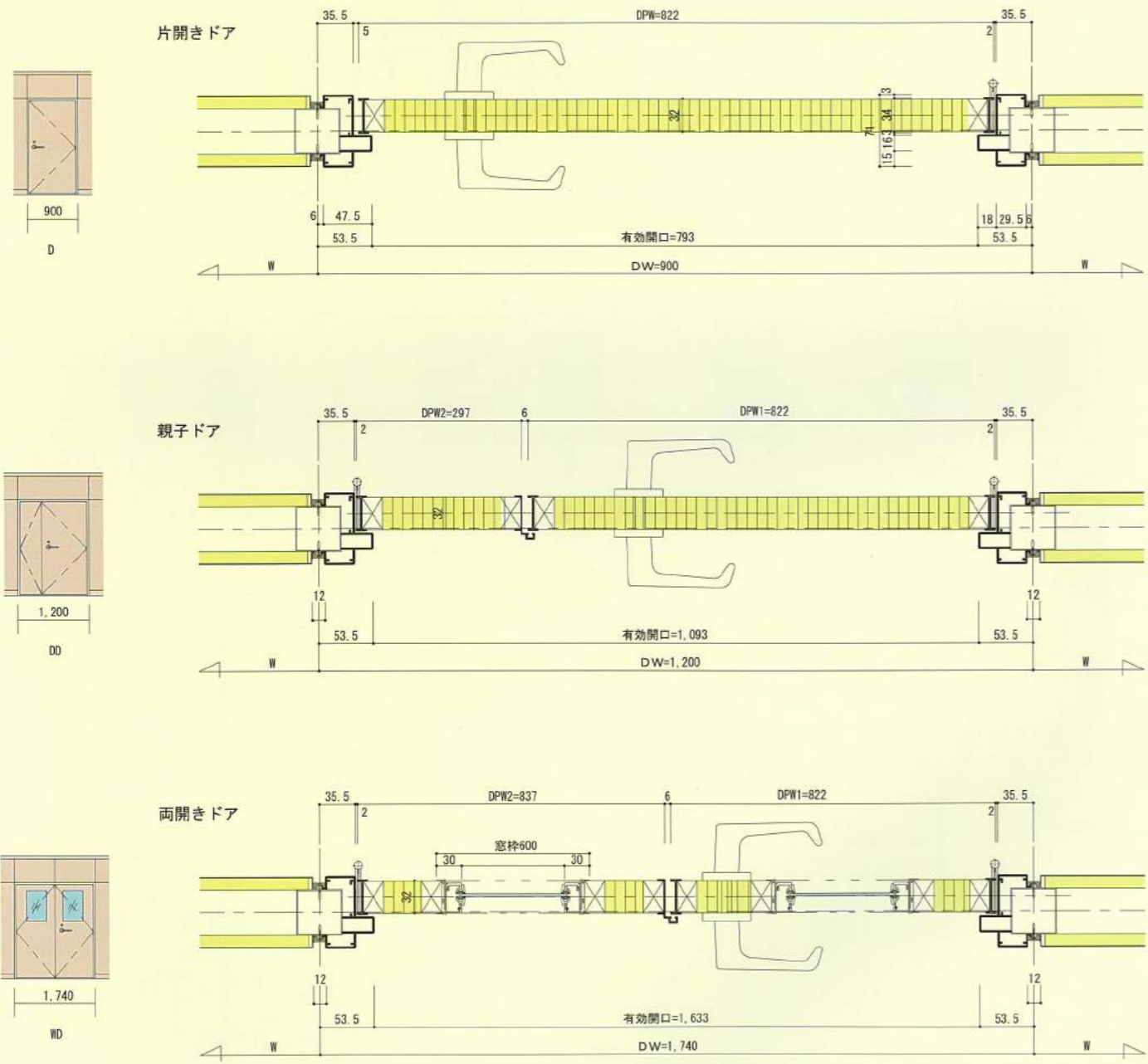

SP-71

ドア断面詳細図

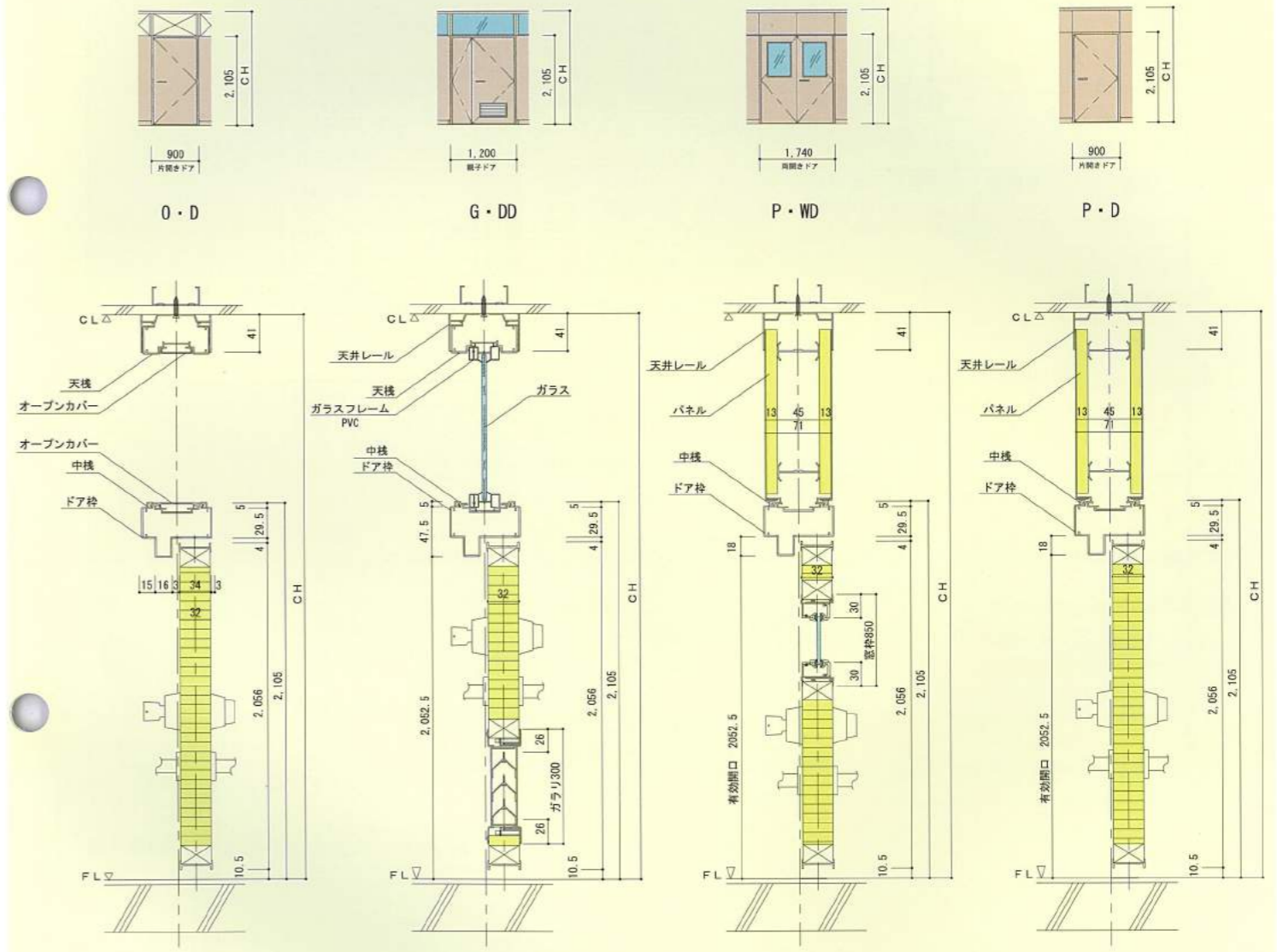

SP-71

引戸断面詳細図

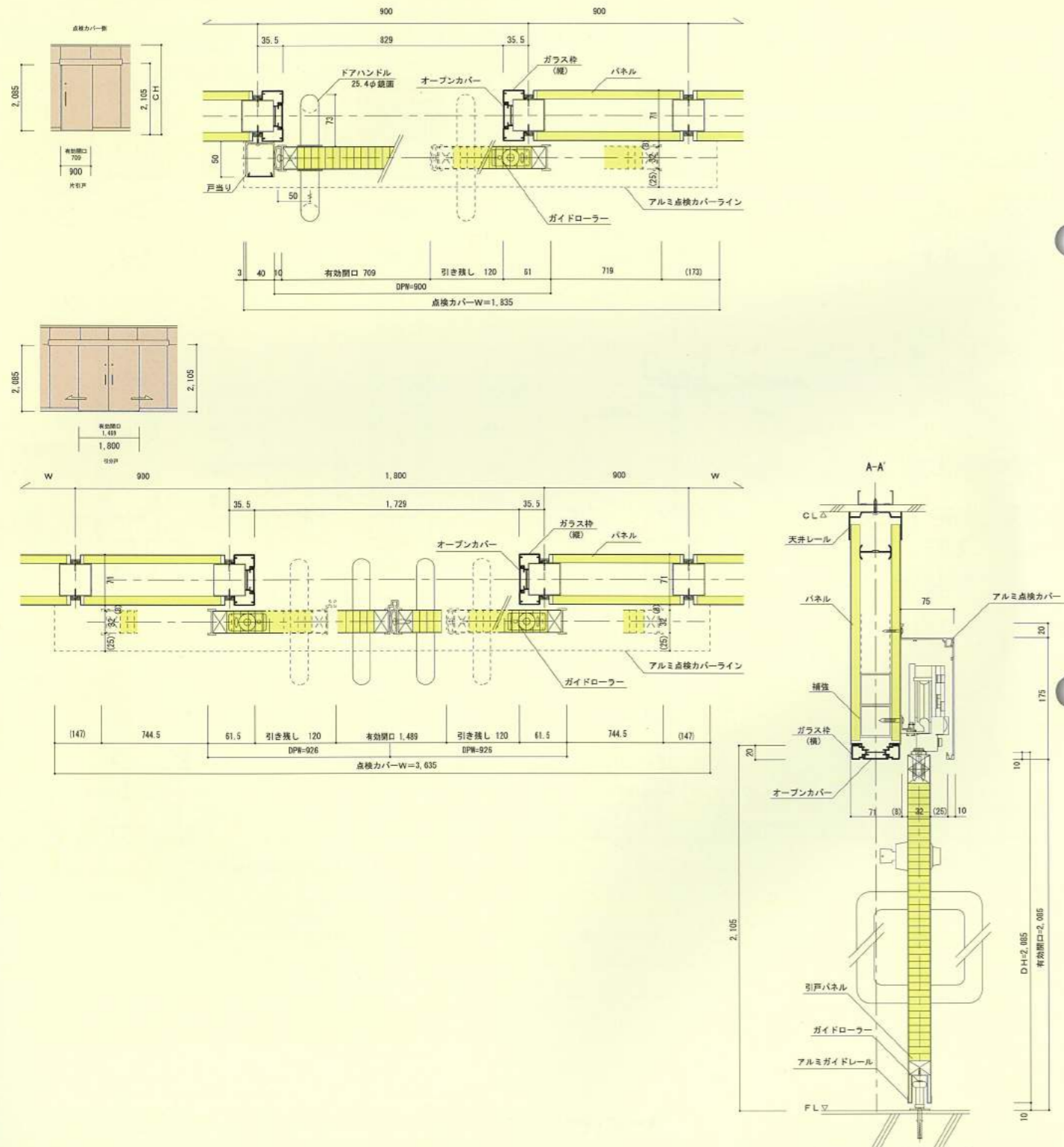

SP-71

仕様

■SP-71仕様

パネル	表面材	カラー鋼板
	裏打ち材	プラスターボード (t12.5 mm)
ドア (厚さ 32 mm)	ドア枠	アルミ押出型材
	ドアパネル表面材	カラー鋼板
	芯材	ペーパーコア
	窓縁	アルミ押出型材
	ガラリ	アルミ押出型材
	ロック ※1	LA20-1 (SV) BS64 (美和ロック)、LC10-1 (SW) BS64 (シブタニ)
	ドアクローザー	S-122PS (リョービ)
ガラス	ガラス枠	アルミ押出型材
	適用ガラス厚	t3.0 mm~t6.8 mm / ガラス連装 t8.0 mm~t10.0 mm
部材	ガスケット	塩化ビニール樹脂押出材
	柱	材質: スチール角パイプ 45×45×t1.6 mm 表面仕上: 溶融亜鉛メッキ鋼板
	笠木	材質: アルミ押出型材 表面仕上: 電解着色 ※2
	巾木	材質: アルミ押出型材 表面仕上: 電解着色 ※2
	床レール	材質: アルミ押出型材 表面仕上: 電解着色 ※2

※1 ご指定のロックの取付ができます。

※2 N-501色以外はアクリル系焼付塗装仕上となります。パネルと部材の仕上は、ツヤが異なります。

■引戸仕様

ドア (厚さ 32 mm)	表面材	カラー鋼板
	枠材	アルミ押出型材
	芯材	ペーパーコア
	窓縁	アルミ押出型材
	適用ガラス厚	t3.0 mm~t6.8 mm
レールユニット	ガラリ	アルミ押出型材
	エッジ	アルミ押出型材
	点検カバー	アルミ押出型材
	吊レール	アルミ押出型材
	自閉装置	ゼンマイバネ式
金物	制御装置	油圧
	吊車	樹脂製
	振れ止めローラー	樹脂製
	ロック ※1	POSTE-1 BS600 (美和ロック)、FD-1 BS51 (シブタニ)
	ハンドル	S725G-M-P 425 (シブタニ) SUS304

※1 ご指定のロックの取付ができます。

■不燃材料 国土交通大臣認定 NM-0472



本 社 〒791-8044 愛媛県松山市西垣生町2884番地1
TEL 089-995-8101 FAX 089-995-8103

東京営業所 〒132-0021 東京都江戸川区中央3丁目5番5号
TEL 03-5879-5470 FAX 03-5879-5471

大阪営業所 〒580-0006 大阪府松原市大堀1丁目14番9号
TEL 072-349-2280 FAX 072-349-2270

福岡営業所 〒818-0047 福岡県筑紫野市大字古賀411番地1
TEL 092-921-7390 FAX 092-921-7391

広島販売代理店 株式会社 島屋
〒733-0833 広島市西区商工センター6丁目8番58号
TEL 082-277-4790 FAX 082-270-5238

※製品改良のため予告なく仕様変更することがあります。
※このカタログの内容は2020年12月現在のものです。
※カタログの写真は印刷のため、商品の色と多少異なる場合があります。